

DLKEX42 Driftwood Log Placement

! WARNING

- Failure to position the logs in accordance with these diagrams or failure to use only logs specifically approved with this appliance may result in property damage or personal injury.
- Logs must be placed in their exact location in the appliance. Do not modify the proper log positions, since appliance may not function properly and delayed ignition may occur.
- The logs are fragile and should be handled with care.

PHAZER™ logs and glowing embers, exclusive to Napoleon, provide a unique and realistic glowing effect that is different in every installation. Take the time to carefully position the glowing embers for a maximum glowing effect. Log colours may vary. During the initial use of the appliance, the colours will become more uniform as colour pigments burn in during the heat-activated curing process.

note:

Log numbers are located on the bottom or back of the logs.

note:

There are 5 studs that must be removed from the rear log support before beginning installation. See step i for more information.

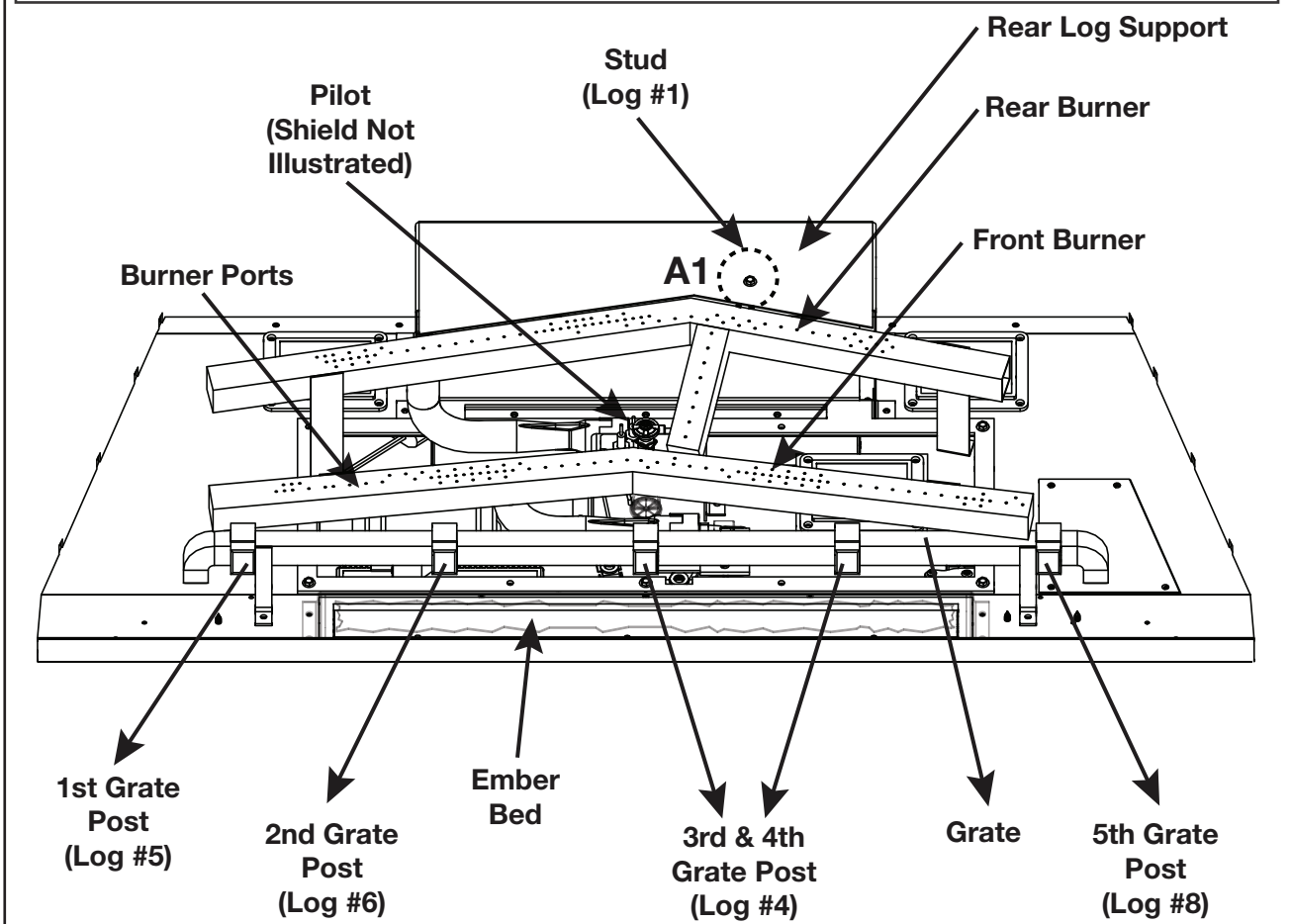

Burner Overview

Quality System Certified To

ISO
9001:2015

W415-2017 / C / 11.04.19

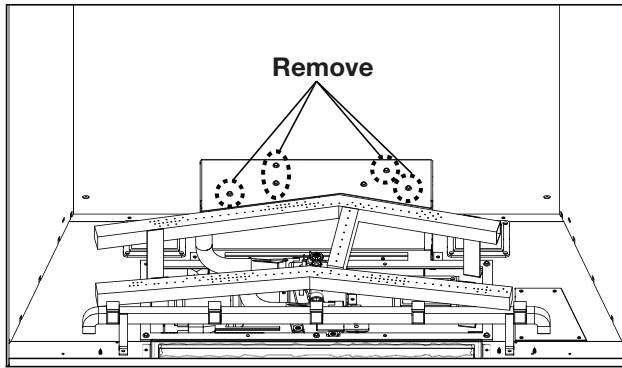

i. Remove the 5 extra studs and discard. Ensure A1 is still in place (see burner overview for more information).

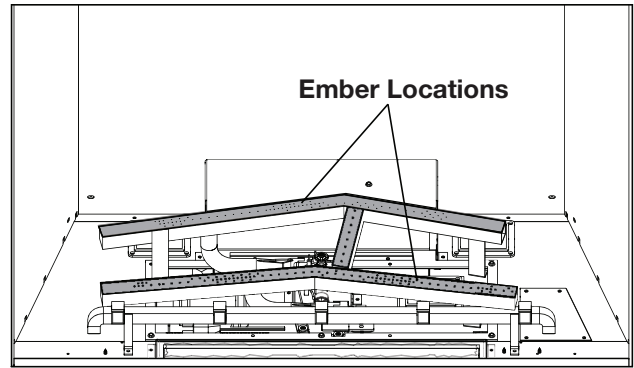

ii. Spread an even layer of clear glass across the entire floor of the firebox, including on the ember bed lights. Accent with topaz glass (supplied). **Optional: If desired, place glowing embers along the rear burner. This may take away from the flame height.**

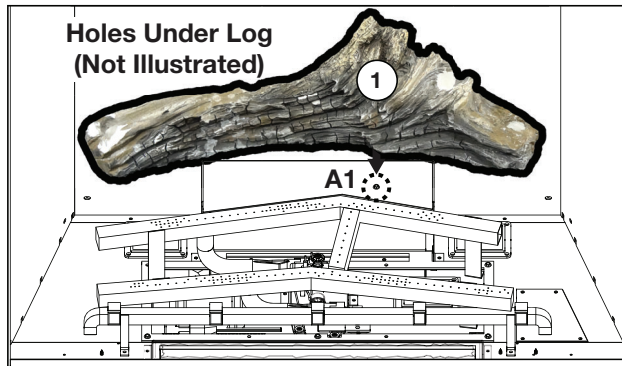

1. Place log #1 on A1, located on the rear log support.

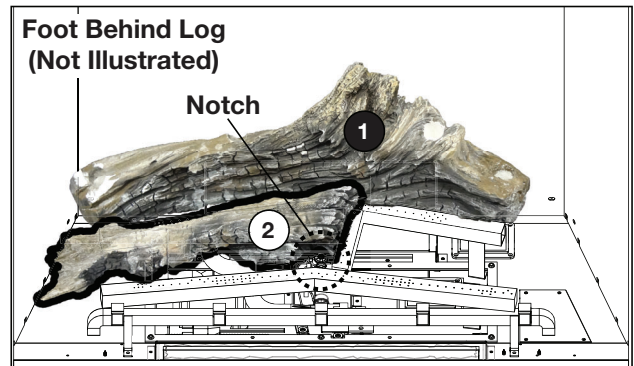

2. Place log #2 between the burners. Ensure the notch fits around the pilot shield and the left end foot rests on the rear burner. **Do not cover any burner ports.**

2i. Place glowing embers on the front burner in front of the large clusters of ports (see step i for placement details). The burner has been designed to have large flames in these locations. If not, blue flames will be present.

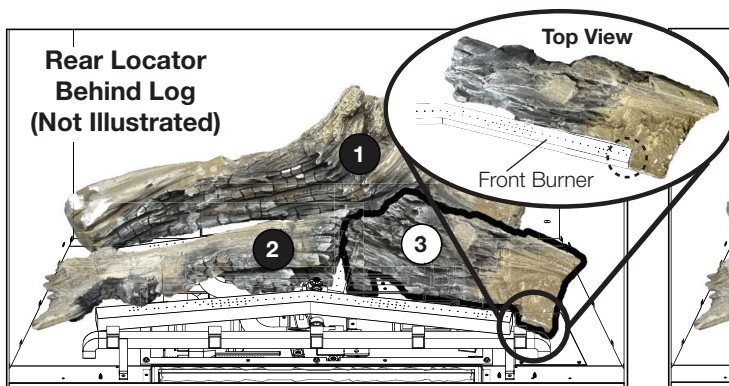

3. Place log #3 between the burners, resting the right end on the floor of the firebox. Ensure the rear locator is engaged with the rear burner.

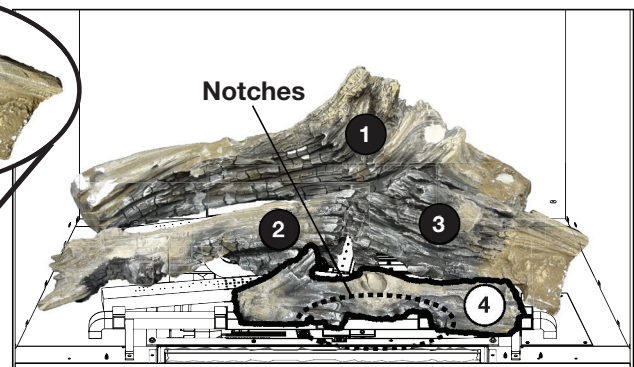

4. Place the two notches in log #4 on the third and fourth grate posts.

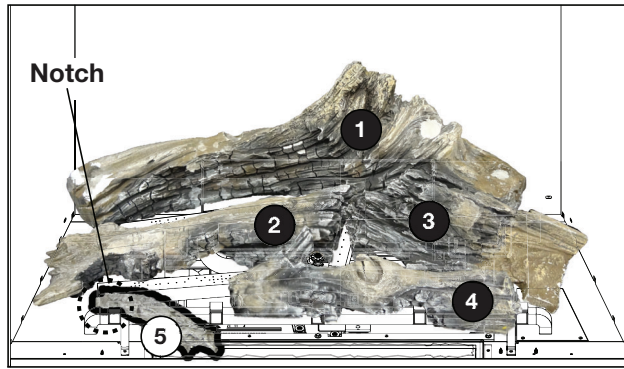

5. Place the notch of log #5 onto the first grate post. Ensure the opposite end of log #5 rests on the ember bed and that it leans back against the grate.

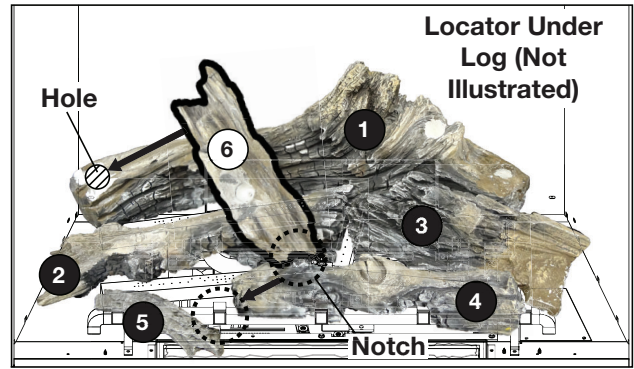

6. Place the locator on log #6 into the hole on the far left side of log #1. Ensure the notch on the opposite end of log #6 rests on the second grate post.

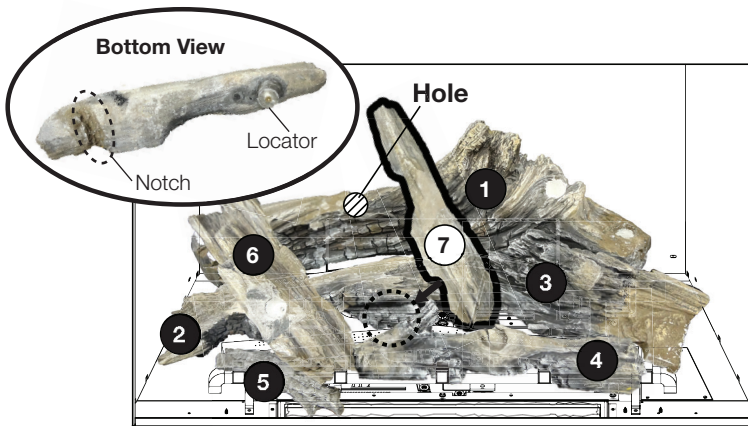

7. Place the locator on log #7 into the hole in the middle of log #1. Ensure the notch on the bottom of log #7 rests on top of log #4.

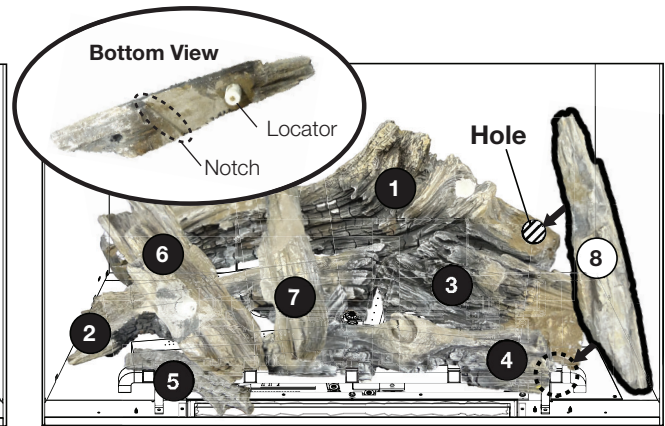

8. Place the locator on log #8 into the hole on the far right side of log #1. Ensure the notch on the bottom of log #8 rests against the fifth grate post.

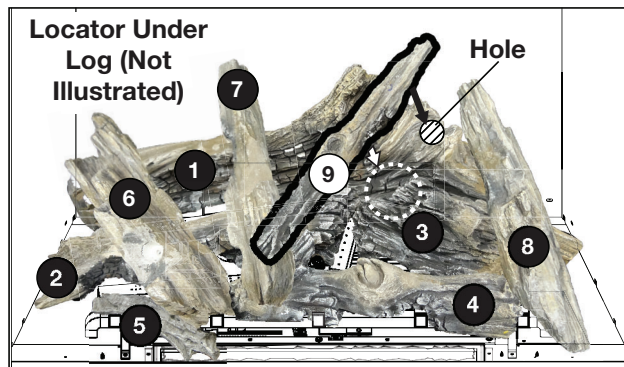

9. Place the locator on log #9 into the right side hole in log #1. Ensure the opposite side of log #9 rests across log #3.

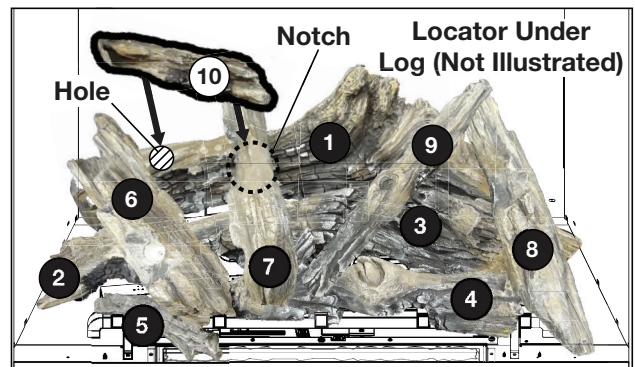

10. Place the locator on log #10 into the hole in log #1. Rest the opposite end of log #10 into the notch in log #7.

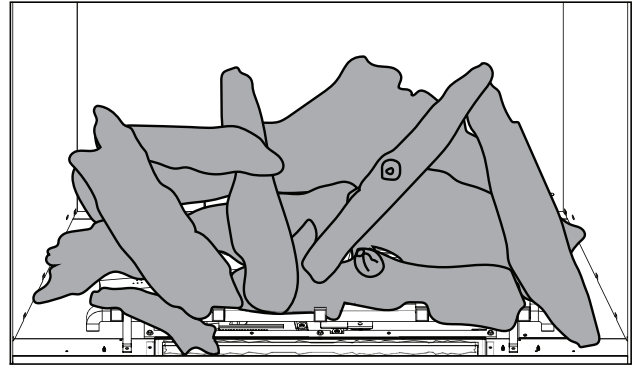

note:

When burning, a good indicator that logs are installed correctly is that each flame stands reasonably straight. If a log splits a flame or drastically changes the direction of a flame, review instructions again and/or pivot log out of direct contact.

Disposition de Bûches en Bois Flotté DLKEX42

! AVERTISSEMENT

- Omettre de positionner les bûches conformément aux schémas ou omettre d'utiliser uniquement des bûches spécifiquement approuvées pour cet appareil peut causer des dommages matériels ou des blessures corporelles.
- Les bûches doivent être placées correctement à l'intérieur de l'appareil. Ne changez pas la position des bûches car l'appareil risque de ne pas fonctionner adéquatement et un retard d'allumage risque de se produire.
- Les bûches sont fragiles et devraient être manipulées avec soin.

Les bûches **PHAZER^{MD}** et les braises incandescentes, exclusives aux appareils Napoléon, créent un effet réaliste et unique qui est différent dans chaque installation. Prenez le temps de bien installer les braises incandescentes pour obtenir le meilleur effet possible. Le couleur des bûches peut varier. Lors de la première utilisation de l'appareil, les couleurs deviendront plus uniformes à mesure que leurs pigments seront « absorbés » pendant le procédé de « cuisson ». Orifices du brûleur bloqués peuvent provoquer une flamme irrégulière.

note:

Les numéros de bûches sont situés sur le fond ou à l'arrière des bûches.

note:

Il y a 5 tiges qui doivent être retirés du support arrière de bûche avant du commencement de l'installation. Voir étape i pour plus d'information.

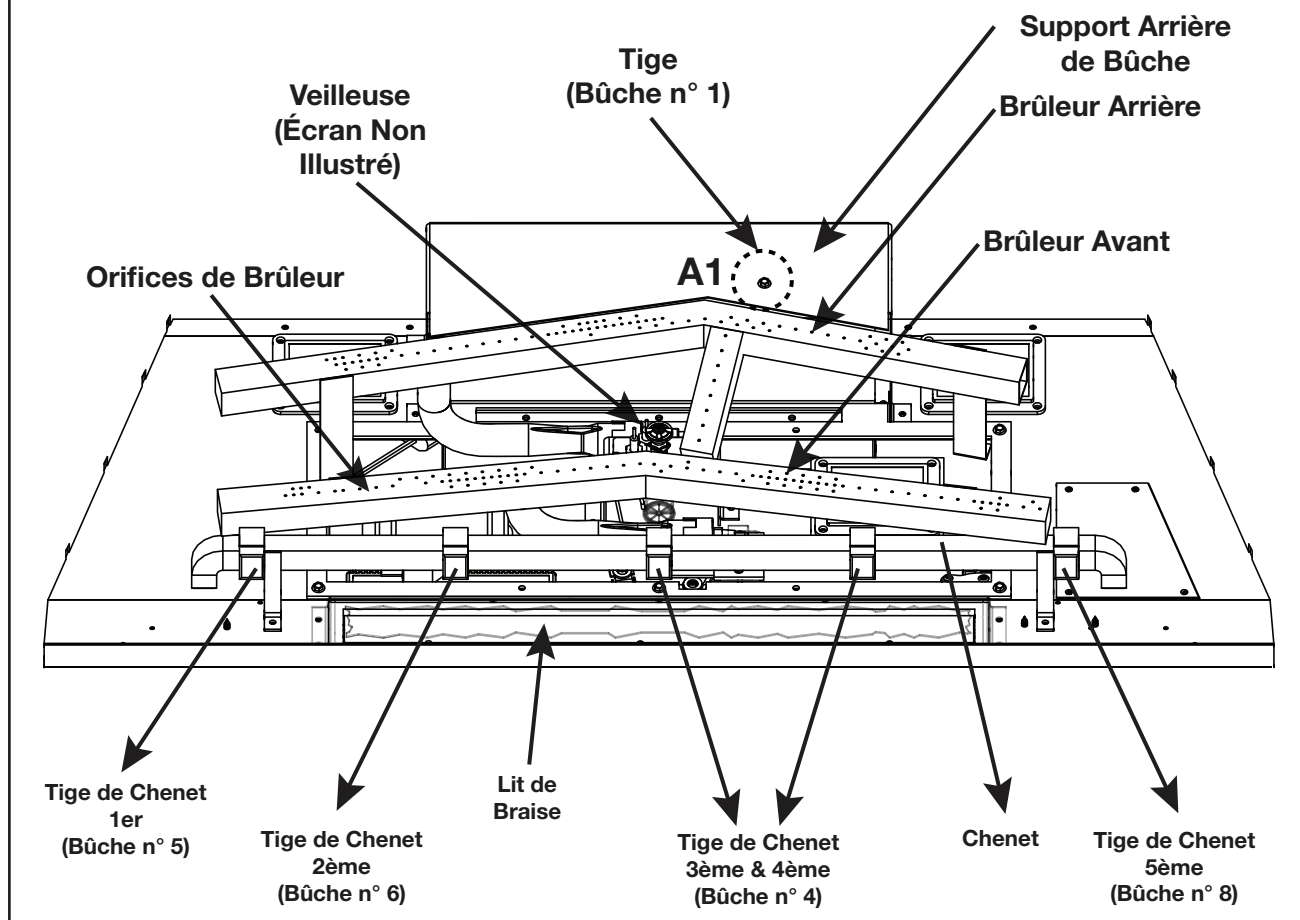

Vue d'Ensemble du Brûleur

Système de qualité certifié

ISO
9001:2015

W415-2017 / C / 11.04.19

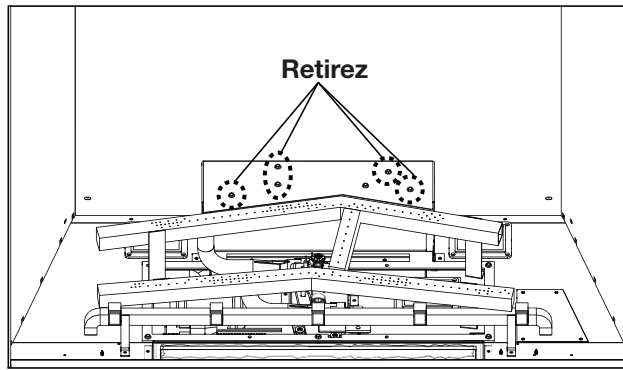

- i. Retirez les 5 tiges supplémentaires et les jetez. Assurez-vous que A1 reste en place (voir la vue d'ensemble du brûleur pour plus d'information).

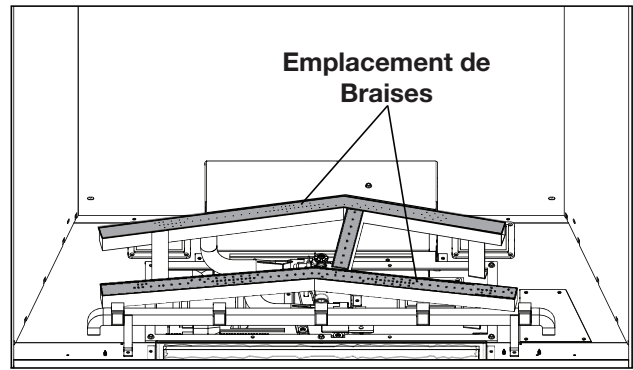

- ii. Dispersez une couche uniforme de verre transparent sur le plancher de la chambre de combustion, incluant sur les lumières de lit de braise. Accentuez avec verre topaz (fourni). **Optionnel: Si souhaité, placez les braises incandescentes le long du brûleur avant. Cela peut prendre de la hauteur de la flamme.**

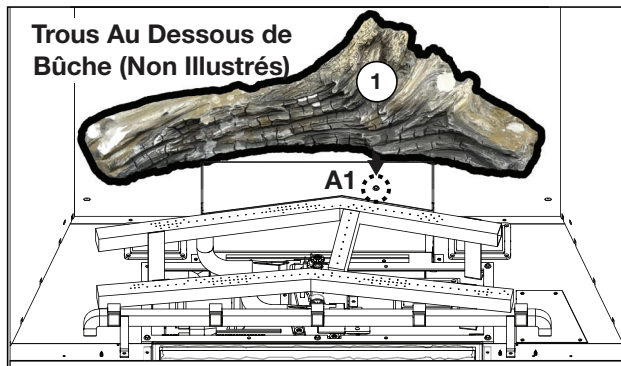

1. Placez bûche n° 1 sur A1, situés sur le support arrière de bûche.

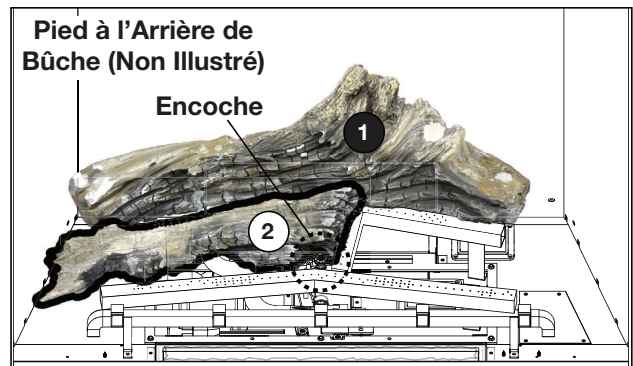

2. Placez bûche n° 2 entre les brûleurs. Assurez-vous que l'encoche soit ajustée autour de l'écran de veilleuse, et que le pied de l'extrémité gauche repose sur le brûleur arrière. **Ne couvrez pas les orifices de brûleur.**

2i. Placez les braises incandescentes sur le brûleur avant, devant les grandes grappes d'orifices (voir étape i pour détails à propos de l'emplacement). Le brûleur a été conçu d'avoir de grandes flammes à ces endroits. Si non, les flammes bleue seront présents.

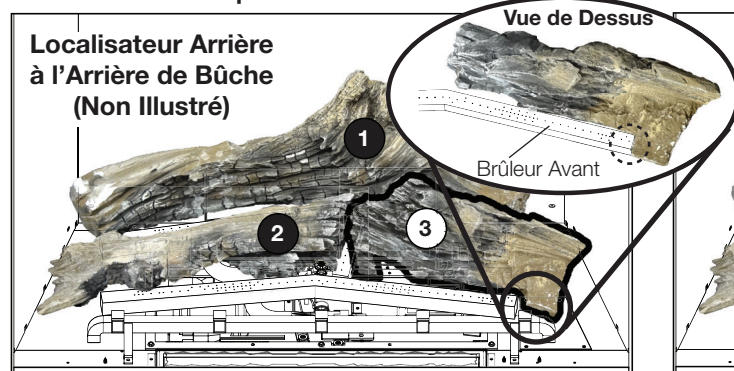

3. Placez bûche n° 3 entre les brûleurs, en reposant l'extrémité droit sur le plancher de la chambre de combustion. Assurez-vous que le localisateur arrière est engagé avec le brûleur arrière.

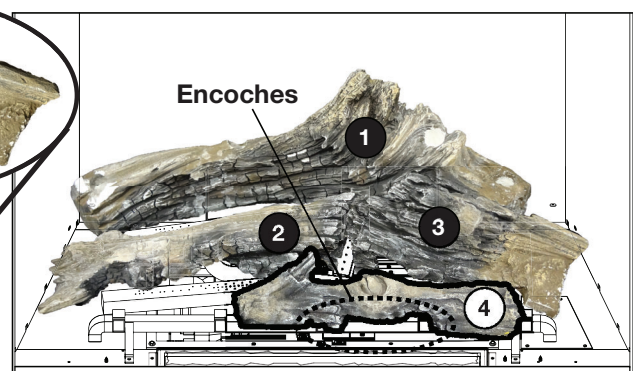

4. Placez les deux encoches dans bûche n° 4 sur les tiges de chenet troisième et quatrième.

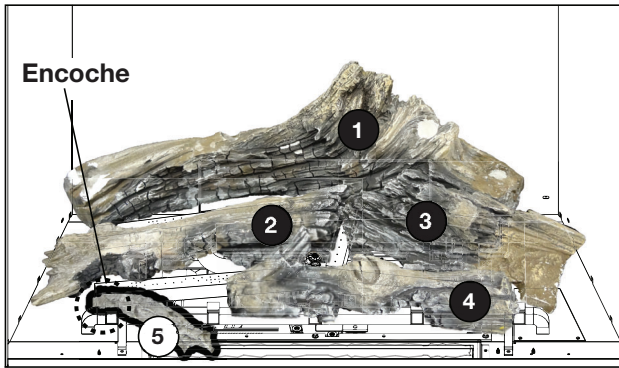

5. Placez l'encoche de bûche n° 5 sur la tige de chenet première. Assurez-vous que l'extrémité opposé de bûche n° 5 repose sur le lit de braise et qu'elle s'appuie contre le chenet.

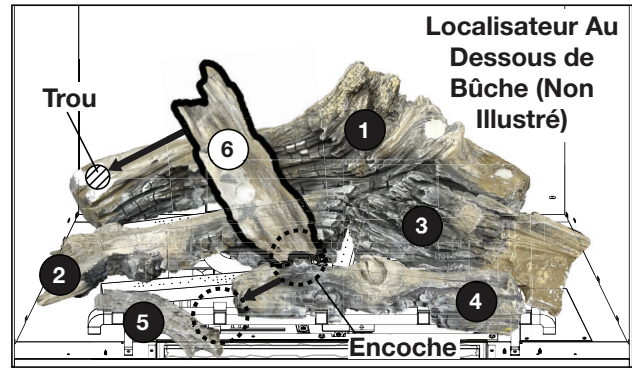

6. Placez le localisateur sur bûche n° 6 dans le trou sur l'extrême gauche de bûche n° 1. Assurez-vous que l'encoche sur l'extrémité opposé de bûche n° 6 repose sur la tige de chenet deuxième.

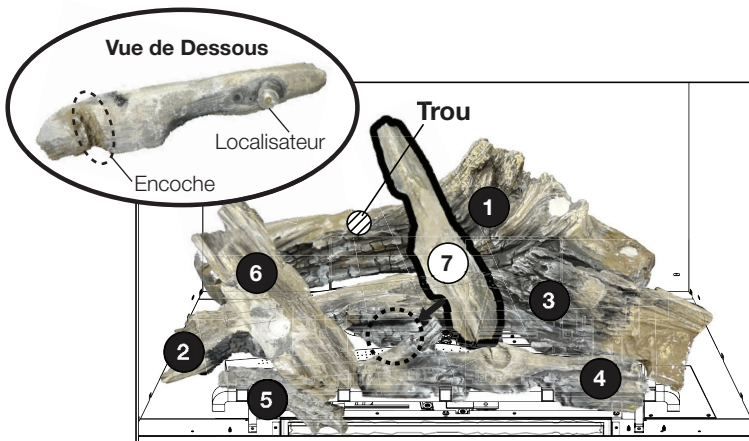

7. Placez le localisateur sur bûche n° 7 dans le trou central de bûche n° 1. Assurez-vous que l'encoche sur le bas de bûche n° 7 repose sur le haut de bûche n° 4.

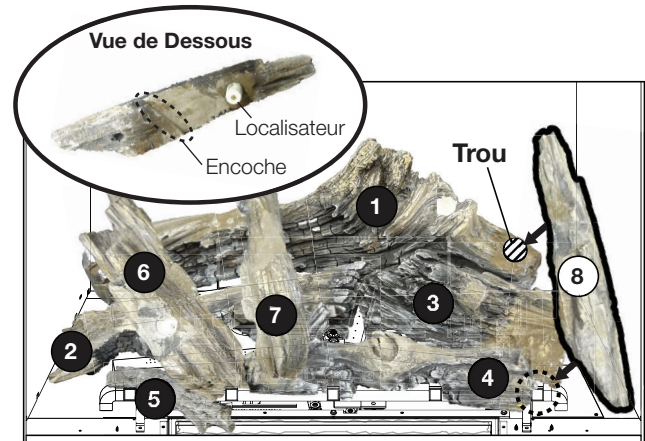

8. Placez le localisateur sur bûche n° 8 dans le trou sur l'extrême droit de bûche n° 1. Assurez-vous que l'encoche sur le bas de bûche n° 8 repose contre la tige de chenet cinquième.

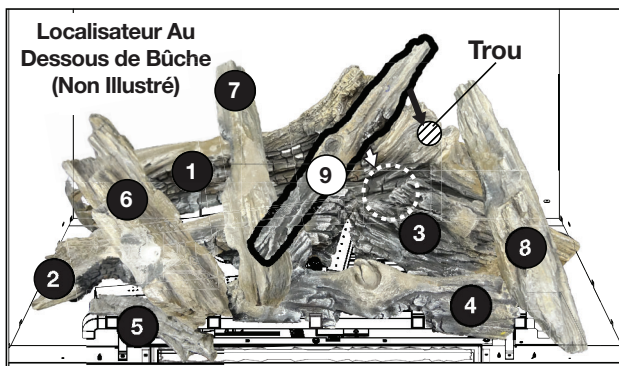

9. Placez le localisateur sur bûche n° 9 dans le trou au côté droit de bûche n° 1. Assurez-vous que l'extrémité opposé de bûche n° 9 repose sur bûche n° 3.

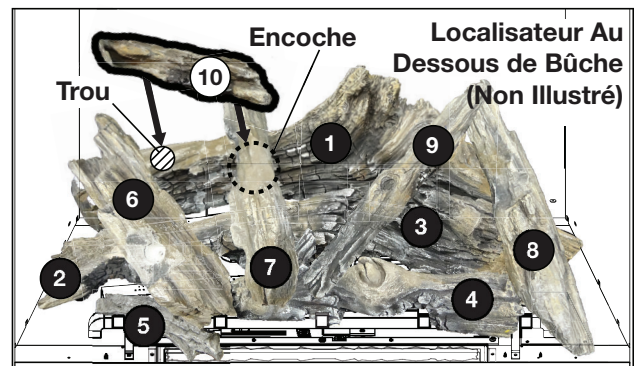

10. Placez le localisateur sur bûche n° 10 dans le trou dans bûche n° 1. Restez l'extrémité opposé de bûche n° 10 dans l'encoche dans bûche n° 7.

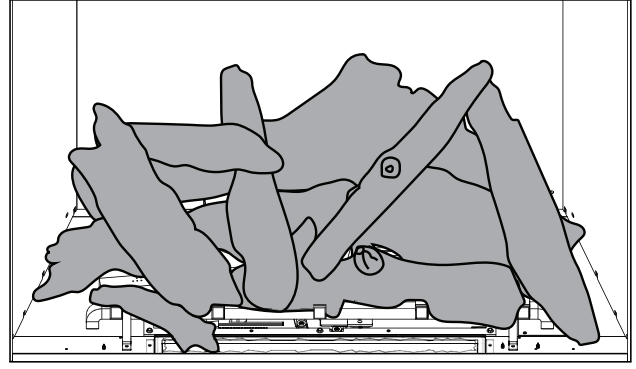

note:

En brûlant, un bon indicateur que les bûches sont installés correctement est que chaque flamme se tient raisonnablement droite. Si une bûche fend une flamme ou si elle change radicalement la direction de la flamme, examinez les instructions encore et/ou pivotez la bûche hors de contact direct.